



Aus Novus
RetailSystem
wird
Novus POS
Solutions

POS Solutions

Mehrplatzsystem



Innovationen auf der Spur: Aus Novus RetailSystem wird Novus POS Solutions.

Seit der Unternehmensgründung im Jahre 1949 steht die Marke Novus für:

- innovative Technik,
- anspruchsvolles „German Engineering“,
- modulare Systeme
- und hohe Qualität.

Diese Merkmale bilden die Basis für die modularen Novus POS Solutions, die Ihnen mit ihren vielfältigen, flexiblen Elementen eine sichere und ansprechende Gestaltung von individuellen POS-Lösungen ermöglichen. Genau diese Individualität ist im Kassensbereich mit seinen vielfältigen Ansprüchen gefragt.

Unsere platzsparenden, flexiblen Produkte lassen sich perfekt ins Ladendesign integrieren und erhöhen mit durchdachten Details die Benutzerfreundlichkeit im Kassensbereich.

Im Forschungs- und Entwicklungszentrum am Firmensitz in Lingen, Deutschland, arbeiten unsere Ingenieure täglich an neuen Lösungen. Die hohe Qualität unserer Produkte stellen wir mit modernster Technik in unseren unternehmenseigenen Fertigungen sicher.

Nutzen Sie unser Know-how für Ihr Geschäft: Wir konzipieren und produzieren für Sie Lösungen, die individuell und präzise auf Ihre Anforderungen und Wünsche abgestimmt sind.

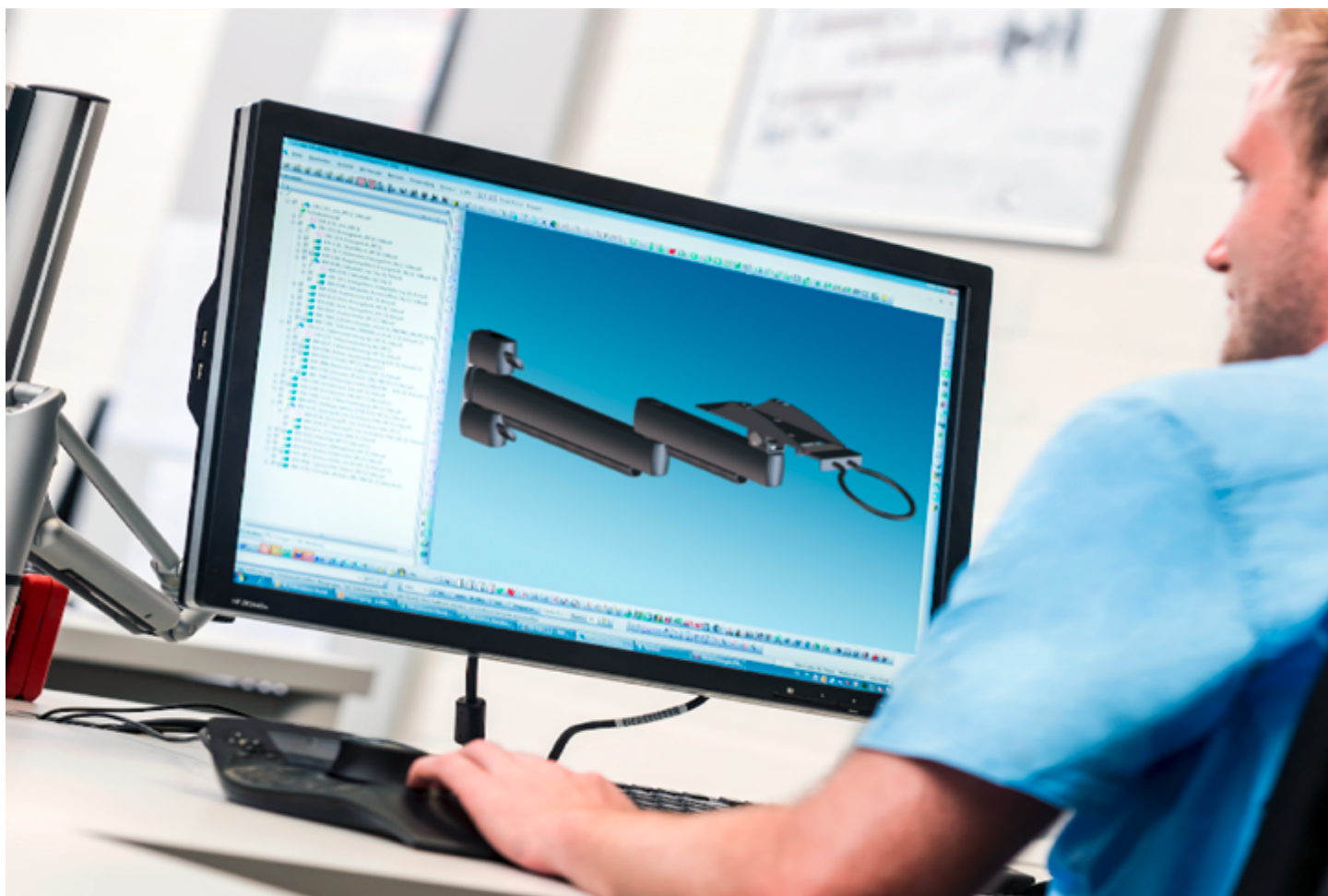

Ein System – universeller Einsatz



Das modulare System für
individuelle Lösungen an Ihrem POS.



Wissen, was für Sie zählt: Unsere POS Solutions und ihre Bestandteile.



Auf- und Durchschraubbefestigung für die Durchführung von vielen Kabeln.



Hochwertige Aluminiumprofile in silber oder schwarz eloxiert. Kabel werden innenliegend durch die Säule geführt und durch praktische Bürsten verdeckt.



Mit stufenlos höhenverstellbaren Armen lassen sich unterschiedliche Ein- und Ausgabegeräte individuell positionieren.



Die praktischen Kabelhalter sorgen für eine ebenso sichere wie übersichtliche Kabelführung am Arm.

Das richtige System für jede Anforderung.



Mobiler Service am Point of Sale perfekt integriert: Novus Tablet Halter.



Das NOVUS TabletSafe sowie das TabletFix erweitern die Novus POS Solutions um viele praktische sowie flexible Tablet-Halterungen.

Über mobile Devices präsentierte Produkt- und Aktionsinformationen fördern moderne Kundenkommunikation und Verkaufsprozesse. Außerdem unterstützen tabletbasierte Lösungen zunehmend das mobile Kassieren am Point of Sale.

Ob am POS oder in der Ausstellung, ob an der Wand oder auf dem Tresen, mit den vielfältigen Anbringungsmöglichkeiten findet jedes Tablet nun seinen Platz.

NOVUS TabletSafe

Hochwertiger Metallrahmen mit Velourchrom-Oberfläche und lackierter Displayblende

Bei der anthrazit farbigen Ausführung sind Metallrahmen und Displayblende passend zueinander lackiert

Abschließbarer Tablethalter für moderne Kundenkommunikation

Metallklammern im Gehäuse ermöglichen eine genaue Positionierung verschiedener Tablets im Rahmen



Am connect-Gelenk wird das NOVUS TabletSafe oder die connect plate sicher befestigt. Das perfekte Kabelmanagement entfernt störende Kabel aus dem Blickfeld.



Bedienfunktionen bleiben durch die praktischen Öffnungen erreichbar. Nicht genutzte Öffnungen können mit Abdeckkappen verschlossen werden.



Optisch dezent und funktional überzeugend: Das integrierte Schloss bietet einen sicheren Diebstahlschutz.

NOVUS TabletFix

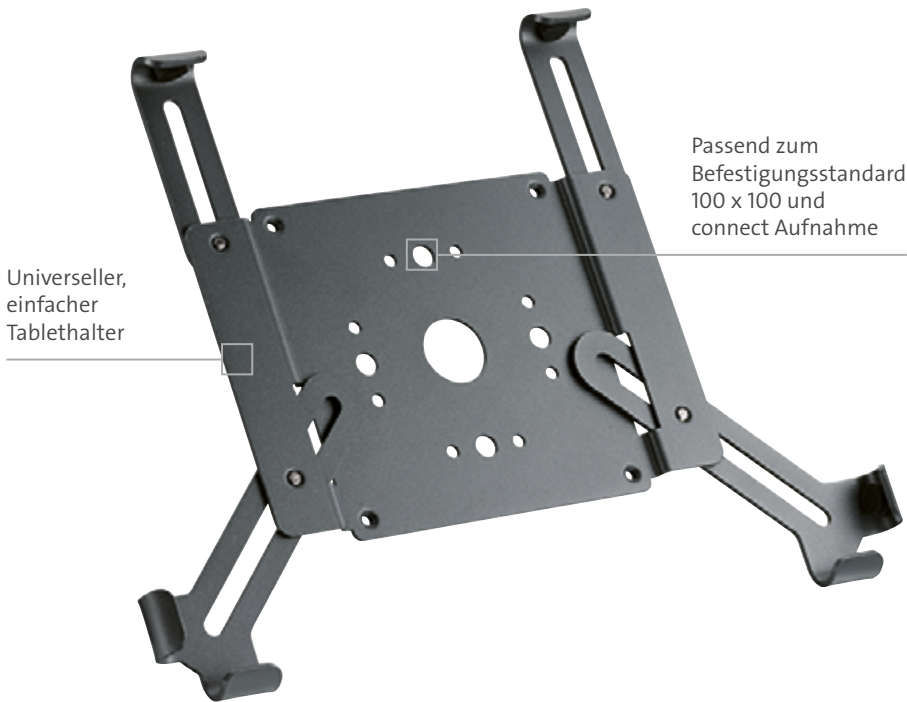

Hochwertig pulverlackierte Metallausführung



Univereller Tablethalter für die Nutzung von verschiedenen Tablets von ca. 8" - 10".

Alles im Blick.

anthrazit



silber



Novus RetailSystem base – Säule für RetailSystem Tragarme

	<p>NOVUS RetailSystem base 200 2 Kabelkammern mit Abdeckbürsten für innenliegende Kabelführung; 2-in-1-Befestigung</p>	851+2005+000	851+2009+000	200 mm
	<p>NOVUS RetailSystem base 400 2 Kabelkammern mit Abdeckbürsten für innenliegende Kabelführung; 2-in-1-Befestigung</p>	851+4005+000	851+4009+000	400 mm
	<p>NOVUS RetailSystem base 600 2 Kabelkammern mit Abdeckbürsten für innenliegende Kabelführung; 2-in-1-Befestigung</p>	851+6005+000	851+6009+000	600 mm

Novus RetailSystem – Wandschienen

	<p>NOVUS TSS-Wandschiene 445 WS TSS Aluminium-Wandprofil mit 2 Kabelspangen und Befestigungsmaterial</p>	961+0505+000	961+0509+000	445 mm
	<p>NOVUS TSS-Wandschiene 890 WS TSS Aluminium-Wandprofil mit 2 Kabelspangen und Befestigungsmaterial</p>	961+0515+000	961+0519+000	890 mm

NEU

Auf dieser und den nachfolgenden Seiten können wir Ihnen nur eine Auswahl unserer Produkte zeigen. Die aktuelle Produktübersicht finden Sie jederzeit im Internet unter www.novus.de/pos











Alles im Blick.

anthrazit



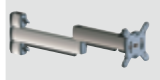











silber















Novus RetailSystem base connect – Säule für RetailSystem connect plates						
	Novus RetailSystem base connect 100 Connect-Gelenk, neig- und drehbar, 2 Kabelkammern und Abdeckbürsten für innenliegende Kabelführung; 2-in-1-Befestigung	851+1045+000	851+1049+000	100 mm		
	Novus RetailSystem base connect 200 Connect-Gelenk, neig- und drehbar, 2 Kabelkammern und Abdeckbürsten für innenliegende Kabelführung; 2-in-1-Befestigung	851+2045+000	851+2049+000	200 mm		
Novus RetailSystem – Klemmhalterung						
	NOVUS RetailSystem clamp HD Zwinge zur Befestigung am Tresentisch. Passend zu den RetailSystem base Säulen	795+1705+014				
	NOVUS RetailSystem clamp HD 90° Zwinge zur Befestigung am Tresentisch. Passend zu den RetailSystem base Säulen	795+1705+015				
Novus RetailSystem arm – Tragarme für Monitorbefestigung						
	NOVUS RetailSystem arm S Kurzer Tragarm für Terminals und Bildschirme, neig- und schwenkbar	852+0705+000	852+0709+000		70 mm	75/100 10 kg
	NOVUS RetailSystem arm M 120 Tragarm für Terminals und Bildschirme, neig- und schwenkbar	852+2005+000	852+2009+000		200 mm	75/100 10 kg
	NOVUS RetailSystem arm M 200 Tragarm für Terminals und Bildschirme, neig- und schwenkbar	852+2705+000	852+2709+000		270 mm	75/100 10 kg
	NOVUS RetailSystem arm M330-C Tragarm für Terminals und Bildschirme, Zusatzhalterung für connect plate, neig- und schwenkbar	852+4005+001	852+4009+001		330 mm	75/100 10 kg
	NOVUS RetailSystem arm L 380 2-teiliger Gelenkarm für Terminals und Bildschirme, neig- und schwenkbar	853+4505+000	853+4509+000		450 mm	75/100 10 kg
	NOVUS RetailSystem arm S-TV Kurzer Tragarm für große Bildschirme, schwenkbar	852+0545+000	852+0549+000		50 mm	100/100 200/100 200/200 25 kg
	NOVUS RetailSystem arm M-TV Tragarm für große Bildschirme, schwenkbar	852+2145+000	852+2149+000		210 mm	100/100 200/100 200/200 20 kg
	NOVUS RetailSystem Display holder 75	852+0705+001			65 mm	75 5 kg

Das Novus RetailSystem

	anthrazit	silber		
Novus RetailSystem connect – Tragarme für RetailSystem connect plates				
 NOVUS RetailSystem connect M 120 Tragarm mit connect-Gelenk, neig- und schwenkbar	852+2035+000	852+2039+000	140 mm	10 kg
 NOVUS RetailSystem connect M 200 Tragarm mit connect-Gelenk, neig- und schwenkbar	852+2835+000	852+2839+000	220 mm	10 kg
 NOVUS RetailSystem connect L 380 D 2-teiliger Tragarm mit connect-Gelenk, neig- und schwenkbar, absteigend montiert	853+4525+000	853+4529+000	400 mm	10 kg
 NOVUS RetailSystem connect L 380 2-teiliger Tragarm mit connect-Gelenk, neig- und schwenkbar	853+4535+000	853+4539+000	400 mm	10 kg
 NOVUS RetailSystem connect XL 750 3-teiliger Gelenkarm für RetailSystem connect plate, neigbar und schwenkbar	853+7505+000	853+7509+000	750 mm	5 kg
 NOVUS RetailSystem connect L415 D-M rechts 2-teiliger Gelenkarm für Terminals u. Bildschirme Zusatzhalterung f. connect plate, neigbar und schwenkbar, Befestigungsstandard 75/100	853+4825+001	853+4829+001	160 / 220 mm	10 kg
 NOVUS RetailSystem connect L415 D-M links 2-teiliger Gelenkarm für Terminals u. Bildschirme Zusatzhalterung f. connect plate, neigbar und schwenkbar, Befestigungsstandard 75/100	853+4825+002	853+4829+002	160 / 220 mm	10 kg
	schwarz	silber / anthrazit		
Novus RetailSystem Monitor Tragarm Clu				
 NOVUS Clu I ohne Befestigung 1-teiliger Monitortragarm mit Gasdruckfeder ohne Befestigung, QuickRelease, Befestigungsstandard 75/100	990+1008+000	990+1009+000	283 mm	2-7 kg
 NOVUS Clu Säulenadapter Adapter für NOVUS MY, TSS, RetailSystem Säulen	898+0098+000	898+0099+000		

	Novus RetailSystem connect plate – Verbindungsplatte für Kassentastaturen	
	NOVUS Keyboard (Auflagefläche / B x L: 300 x 150 mm), large	851+0035+004
	NOVUS Keyboard (Auflagefläche / B x L: 300 x 120 mm), small	851+0035+021
	Novus RetailSystem connect plate – Verbindungsplatten für EC-Cash Terminals	
	NOVUS Ingenico ICT 250/220	851+0035+011
	NOVUS Ingenico IPP 350/310	851+0035+009
	NOVUS Ingenico Lane 5000	NEU 851+0035+043
	NOVUS Ingenico Desk 3200 / 3500 / 5000	NEU 851+0035+046
	NOVUS Ingenico IPP350 ohne Griff	851+0035+022
	NOVUS Ingenico IPP 480	851+0035+020
	NOVUS Spire Spp30	851+0035+027
	NOVUS Verifone VX 520 / H5000	851+0035+014
	NOVUS Verifone VX 820	851+0035+012
	NOVUS Verifone VX 825	NEU 851+0035+037
	NOVUS Verifone MX 925	NEU 851+0035+034
	NOVUS Verifone H 5000	NEU 851+0035+001
	NOVUS Verifone P 400	NEU 851+0035+038
	NOVUS Verifone P 400 ohne Griff	NEU 851+0035+042
	NOVUS Verifone V 200C / V 400C	NEU 851+0035+039
	NOVUS Verifone V 400M	NEU 851+0035+040
	NOVUS Verifone M 400	NEU 851+0035+041
	NOVUS Worldline Yomani ML+XR Touch	851+0035+007
	Novus RetailSystem connect plate – Verbindungsplatten für Drucker, Scanner und Standardanbindungen	
	NOVUS Aures ODP 333	851+0035+033
	NOVUS Epson TM-T70	851+0035+024
	NOVUS Epson TM-T20II (auch für Casio UP-400)	851+0035+005
	NOVUS Magelan 1100i	851+0035+003
	NOVUS Orbit MS 7120	851+0035+006
	NOVUS Printer I (für PartnerTECH RP 100 / RP 300 / RP 600, TM-T20II, LK-TE322)	851+0035+008
	NOVUS Scanner NLS-FR 4060	851+0035+026
	NOVUS Universal 160x200	851+0035+023
	NOVUS Universal 183x216	851+0035+013
	NOVUS Befestigungsstandard 75/75	851+0035+029
	NOVUS Befestigungsstandard 75/100	851+0035+025
	NOVUS Kronos	851+0035+030
	NOVUS Sam4S Giant 100	NEU 851+0035+044
		Novus RetailSystem Zubehör
NOVUS RetailSystem cable strap black, 2x Klettkabelverbinder zum Bündeln, Ordnen und Sichern von Kabeln		851+0008+001
NOVUS RetailSystem Kabelspangen, 5er Set, schwarz		NEU 795+0505+000
NOVUS RetailSystem lock, silber/anthrazit, T-Zapfen-Schloß mit Kabel und Schlaufe, inklusive 2x Schlüssel		851+0009+000
NOVUS RetailSystem Baseplate X, anthrazit		795+1705+001
	NOVUS QuickRelease, Befestigungsmittel für Schwenkarm, Befestigungsstandard 75/100	795+9095+000

	anthrazit*	silber**	weiß***			
Novus TabletSafe – abschließbarer Tablet-Halter für Android / Apple-Geräte (für iPad 1/2/3/4 und iPad Air/Air 2)						
 NOVUS RetailSystem TabletSafe iPad Hoch- und quer nutzbar, mit Öffnung für Funktionstasten und Kabelführung für 9,7 Zoll Tablets	881+1318+000	881+1308+000	881+1301+000			
 NOVUS RetailSystem TabletSafe Android Hoch- und quer nutzbar, mit Öffnung für Funktionstasten und Kabelführung für 10,1 Zoll Tablets	881+0318+000	881+0308+000	881+0301+000			
 NOVUS RetailSystem TabletFix Für 8-10 Zoll Tablets	881+3115+000					
Novus TabletSafe – Standfüße						
 NOVUS DeskStand 200 Tischanwendung, mit Abdeckbürsten für innenliegende Kabelführung	882+0205+000	882+0209+000		200 mm		
 NOVUS FloorStand 1000 Bodenanwendung, mit Abdeckbürsten für innenliegende Kabelführung	882+1005+000	882+1009+000		1000 mm		
Novus TabletSafe – Tablet-Anbindungen						
 NOVUS WallMount Praktische Anbindung für das TabletSafe an der Wand, mit festem Neigungswinkel von 33 Grad	882+0035+000					
 NOVUS ScreenMaster 100 Flache Anbindung für das TabletSafe an der Wand		940+1009+000			75/100	25 kg
 NOVUS Sky WallMount Wandhalter mit QuickRelease, bis 10 kg, Befestigungsstandard 75/100	950+0019+100				75/100	10 kg
 NOVUS QuickMount Wandhalter mit QuickRelease, bis 25 kg, Befestigungsstandard 75/100	931+0255+000				75/100	25 kg

* TabletSafe mit Rahmen und Blende in Anthrazit

** TabletSafe mit Rahmen in Silber und Blende in Anthrazit

*** TabletSafe mit Rahmen in Silber und Blende in Weiß



855-2549 | 0120 DE | Technische Daten und Design annähernd, Änderungen vorbehalten.



Wir realisieren Ihr Projekt:

Für individuelle Systemlösungen und Produktentwicklungen kontaktieren Sie uns gern:
Tel. (0)591-9140 415 oder E-Mail: info@novus-dahle.com

Novus Dahle GmbH
Novus Mehrplatzsystem
Breslauer Straße 34 – 38
49808 Lingen (Ems)
Tel. +49 (0) 591 9140-0
Fax +49 (0) 591 9140-841
info@novus-dahle.com

www.novus-dahle.com

Ein Unternehmen der 